



Designed for possibilities.
Made for people.



Soluciones especializadas Altro para cocinas

Pavimentos y revestimiento
de paredes para
cocinas industriales

altroscandess.com



Índice

Introducción	3
Altro Stronghold 30 / K30	4
Altro Whiterock White	6
Altro: solución integral para tu cocina	8
Soluciones con eficacia probada	10
Características duraderas	14
Para cocinas y mucho más	16
Soporte	18
Inspiración de diseño	20
Tablas de especificaciones técnica	22
Planos técnicos	24

Gracias a nuestros más de 65 años de experiencia en soluciones para cocinas, conocemos los retos que plantea trabajar o dirigir un equipo que trabaja en una cocina ajetreada.

Hemos desarrollado pavimentos y revestimientos de paredes específicamente para que estos retos no supongan ningún problema. Todo se reduce a una sola cosa: asegurarnos de que nuestra solución funcione correctamente y que su rendimiento se mantenga imperturbable durante todo el ciclo de vida del producto.

Si lo que se necesita es durabilidad, higiene (incluida facilidad de limpieza), reducir el riesgo de caídas, cumplir las normas que regulan el sector, reducir el sonido de impacto u ofrecer una mayor comodidad bajo los pies, nosotros nos encargamos. Además, ofrecer un elegante diseño no debe comprometer su rendimiento. El sistema de revestimiento higiénico de paredes Altro Whiterock™ y el pavimento antideslizante especializado Altro Stronghold™ 30 aseguran una elegante combinación, un espacio del que el equipo de cocina se sentirá orgulloso.

Nuestro soporte ni empieza ni acaba cuando el cliente elige el producto. Como empresa familiar que somos, valoramos mucho el trabajo en equipo. Estaremos a su lado desde la fase en que se busca inspiración a todas las que vienen a continuación. Podemos ayudar a prescribir los pavimentos y revestimientos de paredes idóneos; orientar en cuanto a la instalación y el mantenimiento y cómo no, dar soporte durante toda la vida útil de nuestros productos en caso de requerirlo. Y como la esperanza de vida útil de nuestros productos es de hasta 25 años, el nuestro es un compromiso sin duda a largo plazo.

“

Una de las grandes ventajas de Altro Whiterock es que facilita el mantenimiento de las paredes lo que nos ahorra tiempo y energía. Además, esta ventaja no solo se disfruta recién instalado, sino que sigue exactamente igual ahora, cinco años después de la instalación. En cuanto al pavimento, sigo encantada con él. Su diseño sigue siendo actual, su resistencia al deslizamiento sigue siendo muy alta y no nos ha dado ningún problema en estos cinco años”.

Pernilla Götesson,
Chefkok, Gräshagsskolan, Suecia

Altro Stronghold 30 / K30

Altro Stronghold 30 / K30 es un pavimento antideslizante especializado, diseñado para ofrecer el mejor rendimiento en las condiciones típicas de una cocina industrial: calor, frío, derrames o salpicaduras y caídas de utensilios de cocina.

Un lugar con un riesgo tan alto de que se produzcan caídas necesita un producto que garantice la máxima calificación de seguridad (PTV \geq 55, R12). Este modelo está diseñado para minimizar el riesgo de caídas en presencia de los contaminantes más frecuentes, como aceite, harina y grasa. Con él se reducen las posibilidades de que se produzca una caída a una entre un millón durante toda la vida útil del pavimento.

Sabemos lo beneficioso que es mantener el nivel de ruido en una cocina lo más bajo posible. Si la cocina se encuentra junto a la zona de restaurante, o encima de una oficina o el pasillo de un hospital, el ruido también puede afectar a las personas que intentan trabajar o intentan relajarse o recuperarse de cualquier afección.

Gracias a sus 3 mm de espesor y su reducción del sonido de impacto de 10 dB, Altro Stronghold 30 / K30 evita la transferencia de ruido.

Así, se disfruta de más silencio. Al caerse al suelo, las ollas hacen menos ruido y, si lo que se cae es un cuchillo, el pavimento cuenta con protección extra para evitar que se produzca algún arañazo o corte.

Ese espesor también ofrece comodidad en la pisada, característica que hace más llevaderos los turnos largos de trabajo. Según nuestros clientes, desde que han instalado Altro Stronghold 30 / K30 sus empleados sufren menos molestias en pies y rodillas.

Este pavimento antideslizante especializado no está diseñado únicamente para la zona donde se cocina. Para asegurar que se disfruta de un pavimento capaz de soportar tanto el calor de una cocina como el frío de un congelador, Altro Stronghold 30 / K30 puede resistir temperaturas que van desde los +60°C a los -30°C.





Altro Whiterock White

El sistema de revestimiento de paredes Altro se lanzó hace más de 40 años y ha sido líder del mercado desde entonces. Y, gracias a nuestras cuatro décadas de experiencia, sabemos que Altro Whiterock se comporta tal como debe, durante toda su vida útil. Este eficaz y hermético sistema asegura que nuestro revestimiento de paredes cuente con 30 años de garantía. Asegura una solución segura, higiénica y adaptada a la normativa antiincendios, además de una elegante apariencia y un sencillo mantenimiento.

Altro Whiterock es un revestimiento de paredes de 2,5 mm de espesor que cuenta con marcado CE que asegura que cumple la normativa europea en materia de salud y seguridad, así como la de protección medioambiental. Tiene muy buena resistencia a los golpes, característica que lo hace más resistente que las baldosas. Evita así los daños en los que pueden proliferar las bacterias, y está libre de lechada que mantener y limpiar. De hecho, Altro Whiterock puede sellarse y crear una instalación sin juntas, lo que reduce, aún más, el riesgo de que se filtren agua y bacterias.

La resistencia y la flexibilidad de la que disfruta en cuanto a forma de instalación hacen que Altro Whiterock resulte especialmente adecuado para cocinas industriales y zonas

adyacentes de producción de alimentos. Y si hablamos de la limpieza, es tan fácil que basta con pasarle un trapo y, si se trata de una limpieza a fondo, la limpieza al vapor o el lavado a presión no son ningún problema.

Su amplia paleta de colores permite delimitar zonas o espacios, o crear un diseño en combinación con el panel satinado Altro Whiterock Satins, el panel de acabado brillante Altro Whiterock Chameleon, Altro Whiterock DigiClad (Custom), o cómo no, optar por el clásico Altro Whiterock White. También ofrecemos Altro Whiterock White FR y Altro Whiterock Satins FR, si se necesita un revestimiento de paredes que cuente con la calificación antiincendios B-s2d0. Se necesite lo que se necesite, nosotros tenemos la solución.

Cocinas: Guía completa del sistema técnico

Le mostramos cómo combinan Altro Stronghold 30 / K30 y Altro Whiterock para crear una solución duradera y fiable para cocinas. Si desea consultar la guía técnica completa de instalación de cocinas industriales, puede hacerlo en www.altroscandess.com/Cocinas-Guia-completa-del-sistema-tecnico.



1. Esquinas termoformadas

Las esquinas termoformadas ofrecen un excelente aspecto, debido a que no presentan fisuras, son la alternativa más higiénica para las esquinas.

2. Salpicaderos de acero inoxidable

Detrás de hornos, cocinas y otras fuentes de calor por encima de los 60 ° C, recomendamos el uso de acero inoxidable fijado con adhesivo Altrofix W139.

3. Los revestimientos higiénicos de paredes

Altro Whiterock, combinados con el pavimento Altro Stronghold 30, se complementan a la perfección y pueden sellarse o soldarse en caliente para crear una zona de atractiva apariencia, higiénica y resistente al agua.

4. Soldadura en caliente

Altro Whiterock se puede soldar en caliente con un cordón de soldadura.

5. Tira de transición oculta

Antes de colocar el revestimiento de paredes Altro Whiterock, se fija mecánicamente o adhiere una tira de transición oculta. Esto produce una pequeña rebaja en la base del panel de la pared que permite que el pavimento Altro Stronghold 30 se adapte a la perfección al límite con ésta. El uso de una tira de transición oculta permite que el agua se deslice de la pared al pavimento sin causar daños ni romper la unión entre ambos.

6. Pavimentos de seguridad especializados para cocinas comerciales

Altro Stronghold 30 reduce el riesgo de resbalones a uno entre un millón, incluso con grasas y aceites.

7. Instalación del pavimento en una zona de desagüe

Se aconseja la utilización de sistemas de drenaje de sujeción de vinilo.

8. Soldar el pavimento

Ofrecemos cordones de soldadura que combinan con nuestros pavimentos, además de formación sobre su aplicación a la hora de instalar el pavimento Altro (Sujeto a disponibilidad).

9. Adhesivo para suelos

Para zonas expuestas al derrame de agua y otros líquidos recomendamos un adhesivo resistente a la humedad. Para obtener más información, hable con su asesor de Altro.

10. Sellado entre el lavabo y el pavimento con AltroMastic 100

Se logra el mejor resultado quitando el lavabo antes de colocar el pavimento, colocando la masilla de color coordinado en los bordes del lavabo y atornillándolo de nuevo.

Soluciones con eficacia probada

Nuestras soluciones se utilizan en varios de los entornos constructivos más exigentes que hay. Para que su instalación resulte un éxito, es importante que aseguren un rendimiento constante.

Pavimentos

El valor de la prueba del péndulo (PTV) sirve como indicador preciso de la resbaladidad de la superficie de un pavimento. Aquellos pavimentos que, en condiciones húmedas, logran un resultado de ≥ 36 según la norma UNE 41901:2017 EX en la prueba del péndulo tienen una calificación CTE clase 2. Por su parte, los que logran uno de >45 , tienen una calificación CTE clase 3. Por su parte, la calificación 'R' de un pavimento se basa en la medición que obtiene en la prueba de la rampa.

En Altro no consideramos que una sola de estas pruebas dé suficiente información. Por ello, combinamos nuestras pruebas de forma que todos nuestros pavimentos tengan tanto una calificación R como un valor en la prueba del péndulo (PTV). Solo si se ve la calificación 'R' combinada con un PTV ≥ 36 pensamos que será un pavimento suficientemente seguro como para reducir el riesgo de que se produzca una caída a una entre un millón.

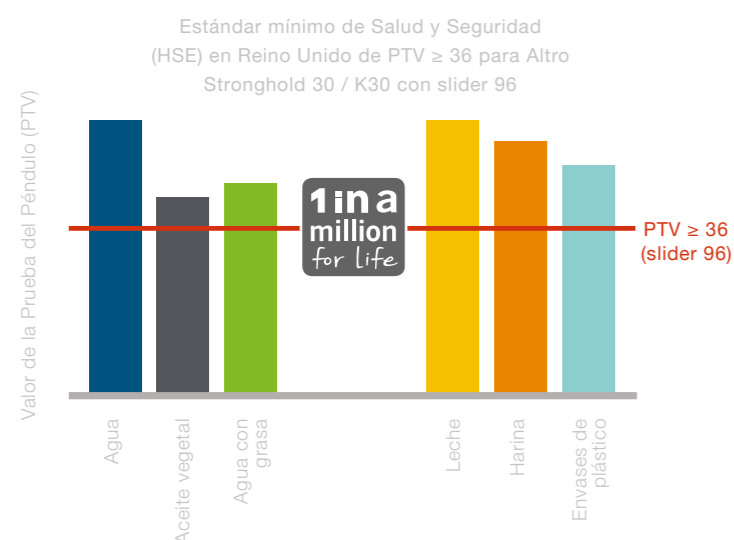

Aquí se muestra el valor en la prueba del péndulo británica con slider 96 y el comportamiento de Altro Stronghold 30 / K30 ante los contaminantes habituales en una cocina.



La resistencia al deslizamiento de algunos pavimentos se desgasta con el tiempo a medida que se usa el suelo.

Los pavimentos antideslizantes Altro contienen unas partículas en la capa de desgaste que permiten conservar su resistencia al deslizamiento durante toda su vida útil.

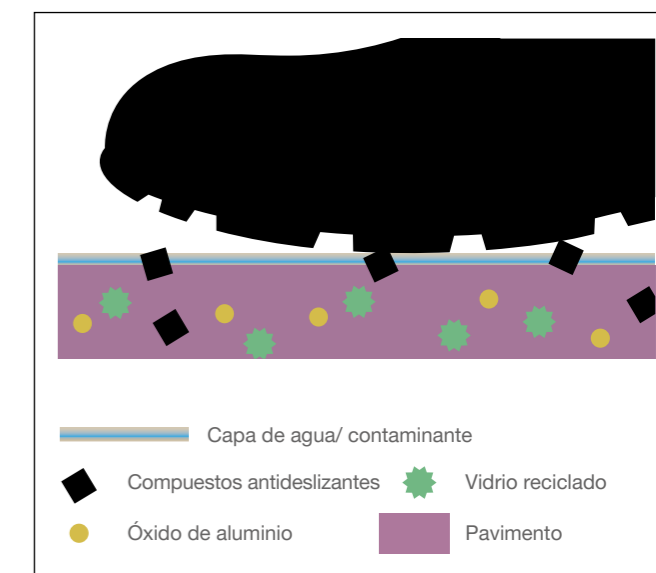

¿Qué posibilidades hay de que alguien se resbale en su suelo?

Esta tabla muestra la calificación PTV de un pavimento y el riesgo de deslizamiento cuando hay agua presente. Cada uno de estos pisos podría tener la misma calificación: R10.

PTV	Clasificación del riesgo de que se produzca una caída	Riesgo de una entre:
≥ 36	Bajo	1,000,000
34	Moderado	100.000
29	Moderado	10.000
27	Moderado	200
24	Alto	20
18	Alto	2

¿Sabía que...?

Uno de cada cuatro accidentes laborales en España se produce debido a caídas, resbalones y tropiezos.

AYCE LABORYTAX, SL



Soluciones con eficacia probada

Prueba de resistencia a golpes de Altro Whiterock

Está comprobado que las baldosas se rompen y agrietan con más facilidad que Altro Whiterock. Asimismo, la superficie dañada de las baldosas puede ser el campo de cultivo perfecto para la proliferación de microorganismos más fácilmente que las superficies lisas sin roturas. Además, las baldosas dañadas son muy difíciles de cambiar.

Altro Whiterock cuenta con una altísima resistencia a los golpes según la prueba BS EN438-2-1991 de caída de bola. Los golpes que normalmente logran dañar superficies de cerámica, haciendo que el agua pueda filtrarse a través de ellas, apenas logran hacer un rasguño en la dura superficie de Altro Whiterock que asegura una superficie lisa, fuerte, duradera y resistente a las manchas.

Baldosas e higiene

- La lechada puede volverse porosa con el tiempo y ser el campo de cultivo perfecto para microorganismos, bacterias y virus
- La lechada no se limpia fácilmente, hecho que dificulta aún más eliminar esos microorganismos. También puede agrietarse y hacer que aparezcan huecos entre baldosa y baldosa, constituyendo el lugar perfecto para la proliferación de microorganismos
- La lechada y las baldosas pueden mancharse al utilizar detergentes para su limpieza
- La lechada se ensucia y puede resultar descolorida debido al uso de algunos detergentes, la suciedad o la grasa
- Si la lechada se mancha o pierde color, toda la decoración se ve perjudicada. Y, si se cambia la lechada en una zona, puede acabar teniendo un aspecto totalmente distinto que el de las otras áreas. Además, si en algún momento hay que cambiar una baldosa, salvo que se disponga de otra nueva del mismo lote, la diferencia de color será evidente

Características duraderas

Al escoger el revestimiento de paredes Altro Whiterock o el suelo antideslizante Altro Stronghold 30 / K30 para el proyecto de una cocina, se puede estar seguro de que se cumplirá la normativa de edificación, contra incendios, medioambiental y de seguridad alimentaria.

Calidad del aire

El Método de Evaluación Medioambiental del Business Research Establishment (BREEAM) es el método de evaluación de la sostenibilidad más importante del mundo para proyectos de plan maestro, infraestructuras y edificios. Las construcciones con calificación BREEAM son entornos más sostenibles que mejoran la calidad de vida de quienes viven y trabajan en ellos.

Altro Stronghold 30 / K30 y Altro Whiterock cumplen los requisitos de la HEA 02 (calidad del aire) conforme al BREEAM 2018.

Asimismo, Altro Stronghold 30 / K30 tiene una calificación M1, lo que significa que alcanza los valores límite establecidos en cuanto a la emisión de COV, formaldehído, amoníaco y olores asociados al material.

Propiedades contra incendios

Altro Stronghold 30 / K30 tiene una calificación Clase Bfl s1 en la EN 13501-1. Altro Whiterock tiene una calificación Clase B s3 d0 y Altro Whiterock FR, una de Clase B s2 d0 en la EN 13501-1.

Higiene alimentaria

Altro Whiterock y Altro Stronghold 30 / K30 cumplen la normativa europea en vigor en materia de salud e higiene, incluida la Directiva (CE) n.º 852/2004 sobre higiene de productos alimenticios.



Marcado CE

Al contar con el marcado CE, se puede confiar en que Altro Whiterock y Altro Stronghold 30 / K30 cumplen los requisitos europeos en materia de salud, seguridad y medio ambiente.

Aprobación APPCC

El Análisis de Peligros y Puntos de Control Críticos (APPCC) es un sistema internacional de gestión de la seguridad alimentaria. En Europa, es de obligado cumplimiento conforme al Reglamento CE 852/2004.

El APPCC exige que se realice una evaluación de riesgos en todas las zonas de preparación de alimentos para identificar los “puntos críticos” en los que podrían surgir riesgos que comprometan la seguridad alimentaria.

Entre estos riesgos se incluyen:

- contaminación procedente del personal o debido a problemas de mantenimiento de equipos
- riesgos alérgicos, físicos o químicos provocados por los ingredientes, la manipulación de los mismos, las herramientas o el equipamiento, incluido pavimento y revestimiento de paredes

Nuestros pavimentos y revestimientos de paredes para cocinas cuentan con la certificación internacional APPCC. Probamos nuestros productos in situ, y llevamos años trabajando codo con codo con clientes, diseñadores e instaladores para poder ofrecer el sistema de más calidad del mercado.

“Los productos Altro son de los pocos productos de pavimentos y revestimientos de paredes del mundo que han logrado la certificación internacional APPCC de seguridad alimentaria. Para cumplir los requisitos del sistema, han sido aprobados por expertos y personas externas que garantizan la idoneidad de los productos para su uso en instalaciones de procesamiento y manipulación de alimentos, que se rigen según la normativa más estricta de seguridad alimentaria del mundo. Tanto los pavimentos como los revestimientos de paredes Altro constituyen una solución perfecta y hermética, por lo que no deja resquicio alguno para la proliferación de bacterias y es muy fácil de limpiar. Todas estas son cuestiones muy importantes en el sector alimentario”.

Clive Withinshaw, Director, HACCP International

Cocinas y mucho más

Además de contar con productos perfectos para cocinas industriales, también tenemos otras soluciones idóneas para cubrir las necesidades y retos de las zonas adyacentes, incluidas zonas de trabajo, comedores, vestuarios o zonas de recepción que requieren una impecable apariencia. Entre ellas se encuentra el pavimento modular decorativo (LVT) Altro Ensemble; nuestro pavimento antideslizante especializado para zonas de ducha, Altro Aquarius™; y, para zonas en las que los periodos prolongados fuera de servicio son impensables, contamos con Altro Cantata y Altro XpressLay™, nuestros pavimentos autoportantes que reducen el tiempo de instalación a la mitad.

Para más información sobre cómo elegir la solución adecuada para cualquier instalación, puede consultar la sección de 'productos' de nuestra página web, o ponerse en contacto con un comercial Altro, que le brindará la ayuda que necesita.



- 1. Altro Cantata**
Apariencia de máxima calidad. 14 dB. Sin adhesivos.
Sostenible, ahorra tiempo y dinero.
- 2. Altro Ensemble / M 500**
LVT de diseño. 15 dB. Comodidad en la pisada.
- 3. Altro Orchestra™**
Gran variedad de tonalidades y diseños.
Reducción acústica de 15 dB.
- 4. Altro Stronghold 30 / K30**
Pavimento antideslizante especializado para cocinas.
Protege de caídas producidas por aceite o grasa.
Comodidad en la pisada.
- 5. Altro Whiterock White**
Alternativa probada a las baldosas cerámicas.
Resistente a golpes, hermético y sin lechada



“Las empresas son responsables de ofrecer un lugar de trabajo seguro a sus empleados. Dentro de esa seguridad se incluyen, sin duda alguna, los pavimentos, que deben ser antideslizantes para minimizar el riesgo de que se produzcan caídas incluso en presencia de los derrames de aceite y harina que pueden suceder en una cocina”.

Lina Ekeröth Sandqvist,
Desarrollador de Calidad,
Departamento de Educación,
Municipio de Jönköping, Suecia

Soporte antes, durante y después de la instalación

Nuestro objetivo es dar la información, el servicio y el soporte que se necesitan, y hacerlo rápido. Para ello, aplicamos varias estrategias:

Soporte técnico

El servicio técnico Altro está para ayudar a nuestros clientes, estén donde estén. Cuentan con conocimientos sobre la tecnología de sustratos y los posibles problemas que pueden surgir. Pueden ofrecer soluciones e información sobre las distintas técnicas de instalación. Por eso, si los necesita, sea usted contratista, arquitecto, diseñador o usuario final, puede ponerse en contacto con ellos llamando al número 91 549 52 30.

Documentación técnica

Ya sean fichas técnicas, componentes BIM o declaraciones de rendimiento, se puede acceder de forma directa a esta información mediante el apartado de soporte de nuestra página web o poniéndose en contacto con un comercial Altro.

Manual de instalación

Nuestra página web ofrece manuales directos de instalación para todos nuestros pavimentos y revestimientos de paredes. No obstante, nuestro servicio técnico está disponible telefónicamente para solventar cualquier duda concreta que surja durante la instalación.

Atención al cliente

Nuestro equipo de atención al cliente estará a su servicio antes, durante y después de una instalación. Nuestros equipos reciben una formación integral y pueden solventar cualquier duda que vaya de problemas de índole técnica a solicitudes de muestras. Para ello, puede contactar con ellos mediante el teléfono 91 549 52 30 o enviando un correo electrónico a suelos@altro.com

Limpieza

Nuestros comerciales Altro pueden facilitarle información sobre limpieza y mantenimiento para asegurarse de que nuestros productos funcionen correctamente durante toda la vida útil del producto. También tenemos guías descargables sobre formas de limpieza en el apartado de soporte de nuestra página web.

Formación

Impartimos formaciones muy reconocidas a nivel internacional. En ellas formamos a instaladores profesionales en las últimas técnicas y fomentamos buenas prácticas.

Apoyamos a nuestros instaladores y, por ello, siempre recomendamos trabajar con instaladores oficiales Altro.

Muestras

En nuestra página web se pueden solicitar muestras gratuitas de forma fácil y rápida. También puede hacerse esta solicitud mediante nuestro centro de atención al cliente.

Todas las solicitudes de muestras se gestionan el mismo día en que se reciben.

Inspiración de diseño y orientación a la hora de seleccionar una especificación

Si necesita ayuda para elegir el producto adecuado para una zona concreta o bien inspiración para diseños que funcionen para un espacio determinado, podemos ayudarle.

Nuestro equipo está a su disposición para hablar de su proyecto y recomendarle los pavimentos y revestimientos de paredes más adecuados para su ambiente. Póngase en contacto directamente con su comercial Altro o con nuestro centro de atención al cliente.



Altro Insta-space

Altro Insta-space es perfecto para aquellas personas que no pueden llevar compañeros, contratistas o diseñadores a su ambiente y desean compartir sus ideas, o necesitan ayuda visual a la hora de decidirse por un color. Para ello, basta con cargar una imagen, seleccionar productos y colores, y podrá visualizar de forma totalmente gratuita pavimentos y revestimientos Altro en ese preciso momento. Si desea utilizar esta herramienta, visite: www.altroscandess.com/Altro-Insta-space



Casos prácticos

Muchos de nuestros clientes nos han dicho que ver pavimentos y revestimientos reales de paredes resultó muy útil a la hora de escoger un producto para su cocina industrial. Contamos con numerosos ejemplos de proyectos terminados, además de testimonios de clientes. Pídselos a su comercial Altro o consulte los 'casos prácticos' que hay disponibles en nuestra página web.

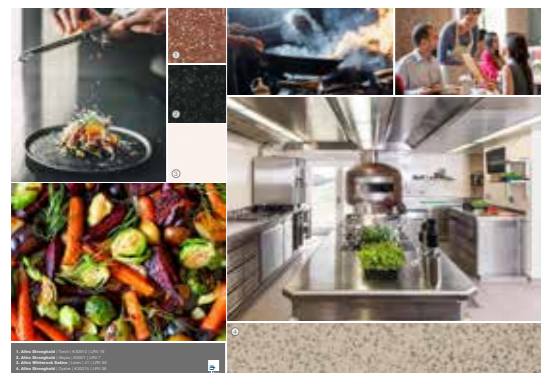

Inspiración de colores y diseños

Contamos con numerosos moodboards y paletas de color en el apartado 'inspiración' de nuestra página web que pueden ayudarle a elegir el aspecto que desea. También ponemos a su disposición una galería de imágenes y vídeos cortos de proyectos realizados de cocinas.

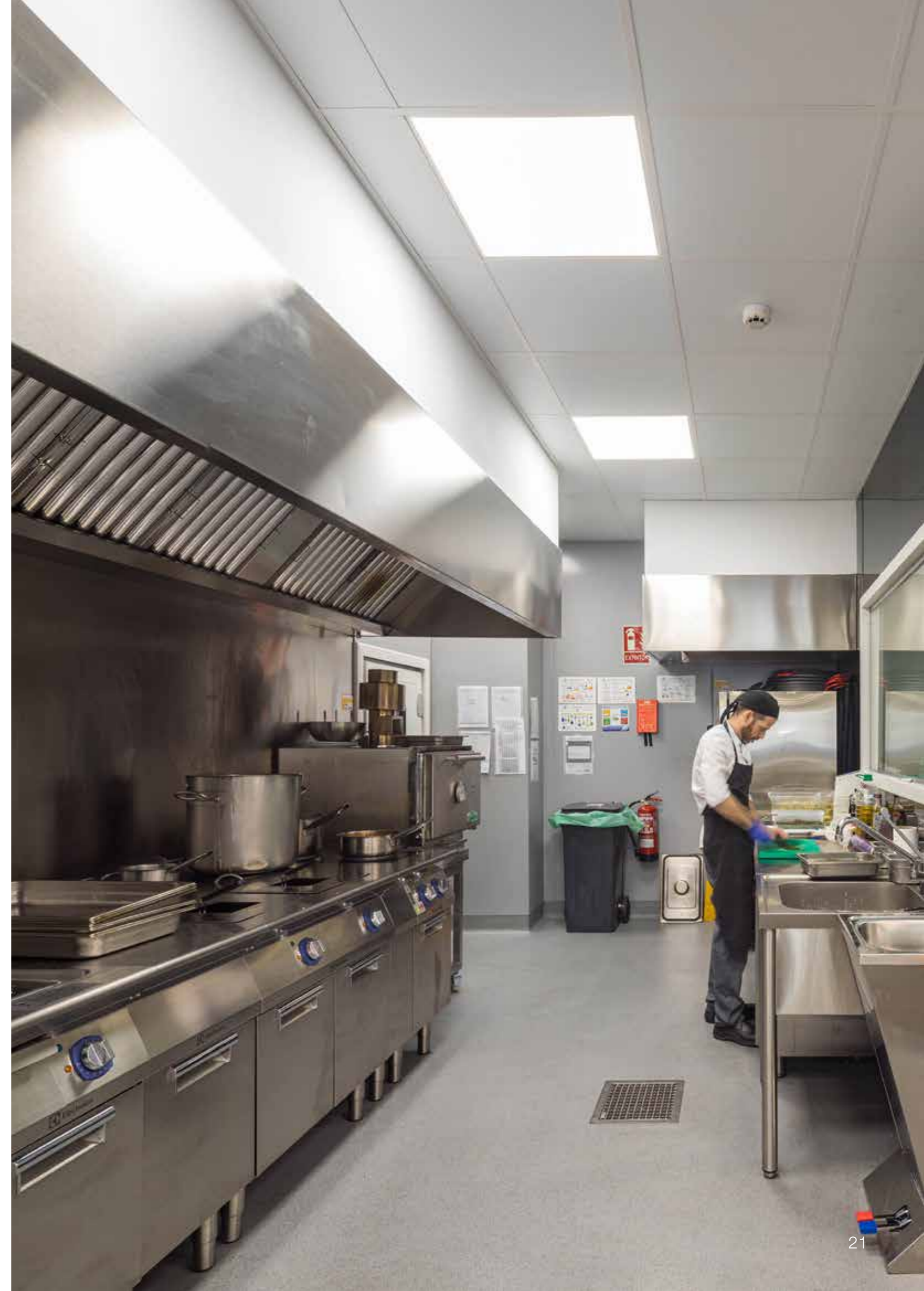

Tablas de especificaciones técnicas

Altro Stronghold 30 / K30		
Comportamiento ante el fuego testado de acuerdo con Clasificado de acuerdo con	EN ISO 9239-1 EN ISO 11925-2 EN 13501-1	≥ 8 kW/m ² Conforme Bfl-s1
Resistencia al deslizamiento	EN 13893 PTV DIN 51130 / BGR 181 EN 13845 Annex C CTE	≥ 0.30 / DS ≥ 55 R12 ESf Clase 3
Aislamiento acústico	EN ISO 140-8	ca. 10 dB
Tipo de pavimento	EN 13845	Suelo de seguridad antideslizante
Espesor total	EN ISO 24346	3 mm
Capa de uso	EN ISO 24340	3 mm
Dimensiones del rollo	EN ISO 24341	2 m x 15 m = 30 m ²
Peso	EN ISO 23997	4.0 kg/m ²
Punzonamiento	EN ISO 24343-1	≤ 0.10 mm
Áreas de uso	EN ISO 10874	34, 43
Flexibilidad	EN ISO 24344	Conforme
Resistencia a la luz	EN ISO 105-BO2	≥ 6
Huellas de sillas de ruedas	EN 425	Si, tipo W
Abrasión	EN 13845 Annex D	≤ 10% / 50.000 ciclos
Resistencia a los productos químicos	EN ISO 26987	Buena
Suelo radiante	EN 12524	Apto
Caraterísticas eléctricas	EN 1815	≤ 2 kV, antiestáticas
Emisiones de COV	CDPH 1350 / Floorscore / M1	Conforme

	Altro Whiterock White	Altro Whiterock White FR
Propiedades ignífugas	EN 13501-1	B- s3, d0 B s2 d0
Acabado		Satinado Satinado
Espesor total	EN ISO 24346	2,5 mm 2,5 mm
Tamaño		2500 mm x 1220 mm 3000 mm x 1220 mm 2500 mm x 1220 mm 3000 mm x 1220 mm
Peso	EN ISO 24340	3600 g/m ² 3800 g/m ²
Temperatura máxima de funcionamiento		60°C 60°C
Módulo-e de elasticidad	ISO 527	2950 MPa 3300 MPa
Resistencia a golpes	ISO 179/1ea	9,5 KJ/m ² 10 KJ/m ²
Flexotracción	ISO 178	70 MPa 70 MPa
Resistencia a la tracción	ISO 527	52 MPa 40 MPa
Dureza Shore D	ISO 868	76 74
Conductividad térmica - 'valor k'	EN 12524	0,17 W/mK 0,17 W/mK
Absorción de agua	ISO 62	≤ 0,1% ≤ 0,1%
Velocidad de transmisión de vapor de agua (VTVA)	ASTM E96	≤ 0,12 g/m ² /24h ≤ 0,12 g/m ² /24h
Emisiones de COV	M1	- Conforme

Planos técnicos: pavimentos

Con moldura y tira de sujeción C8 para azulejos

D5/03/05

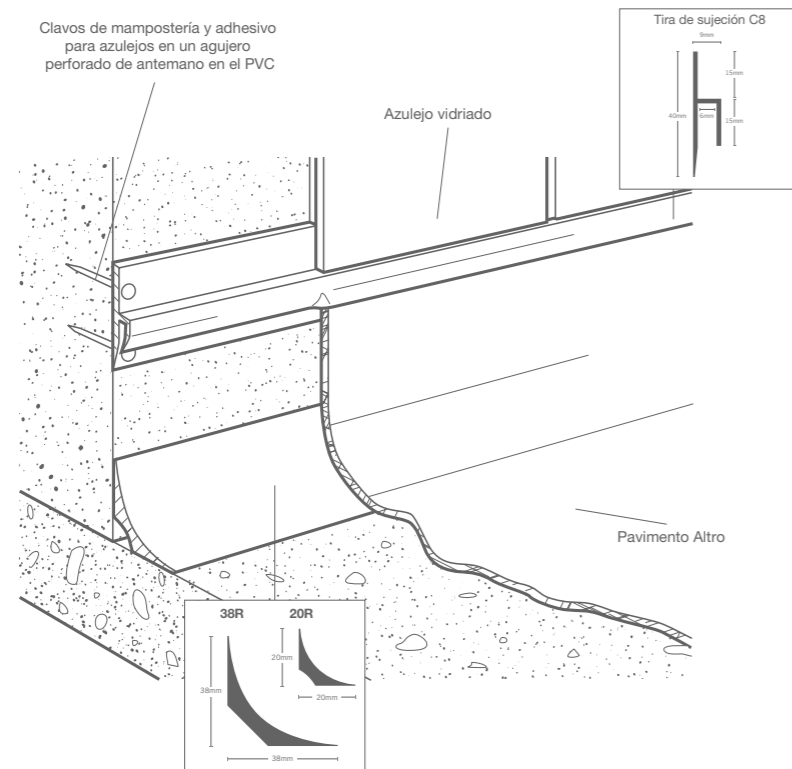

Planos técnicos: pavimentos

Acabado en ángulo con perfil soldable

D10/03/05

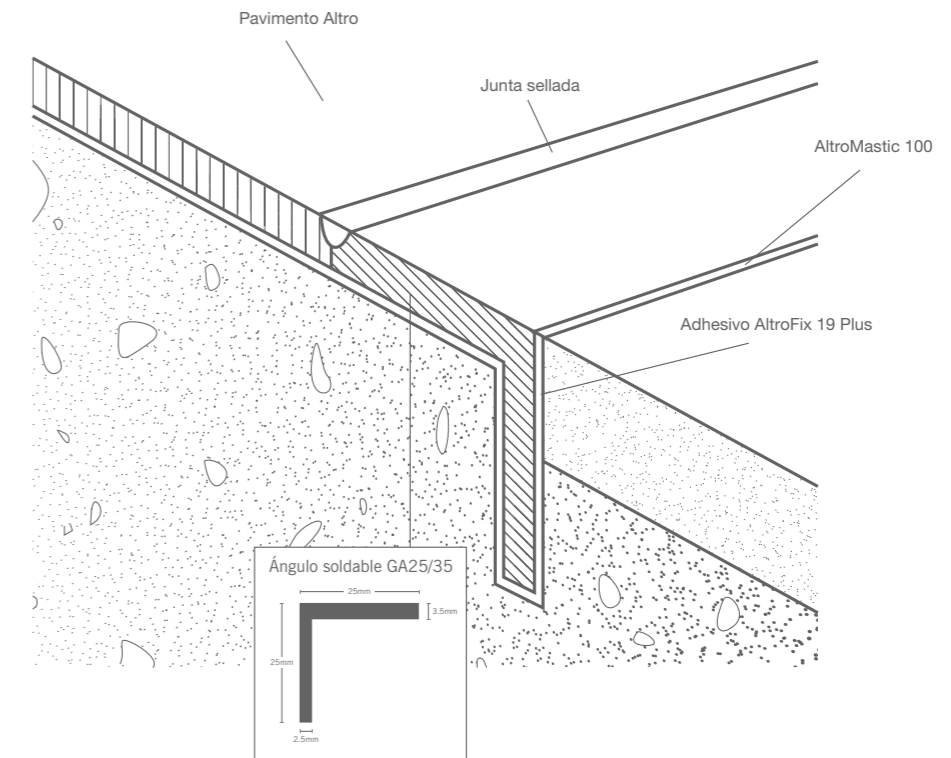

Acanalado con moldura y capuchón de sellado C11 para baldosas

D6/03/05

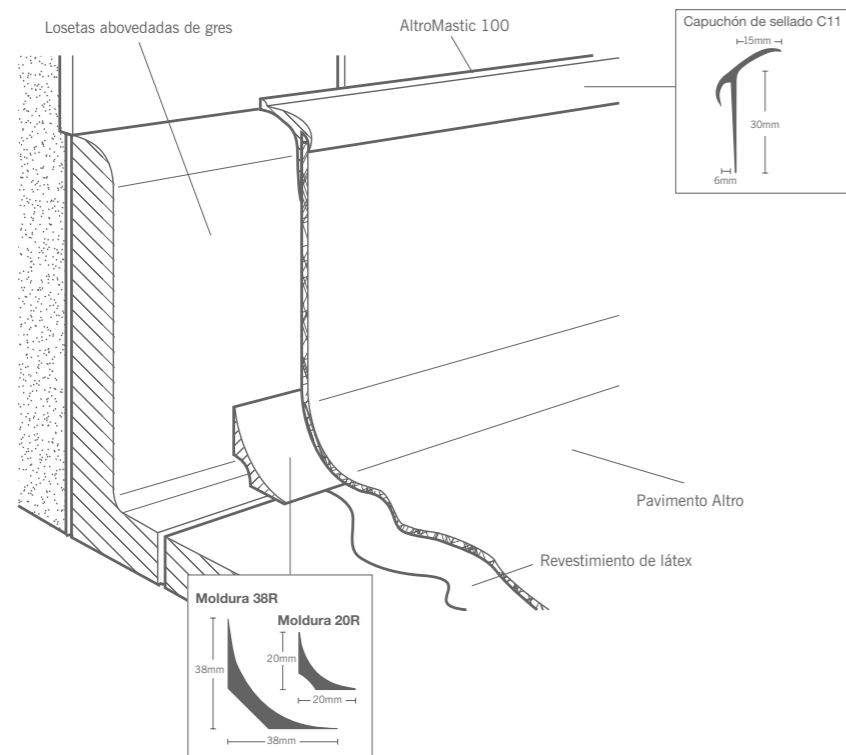

Transición con pavimentos con otras superficies

D12/08/05

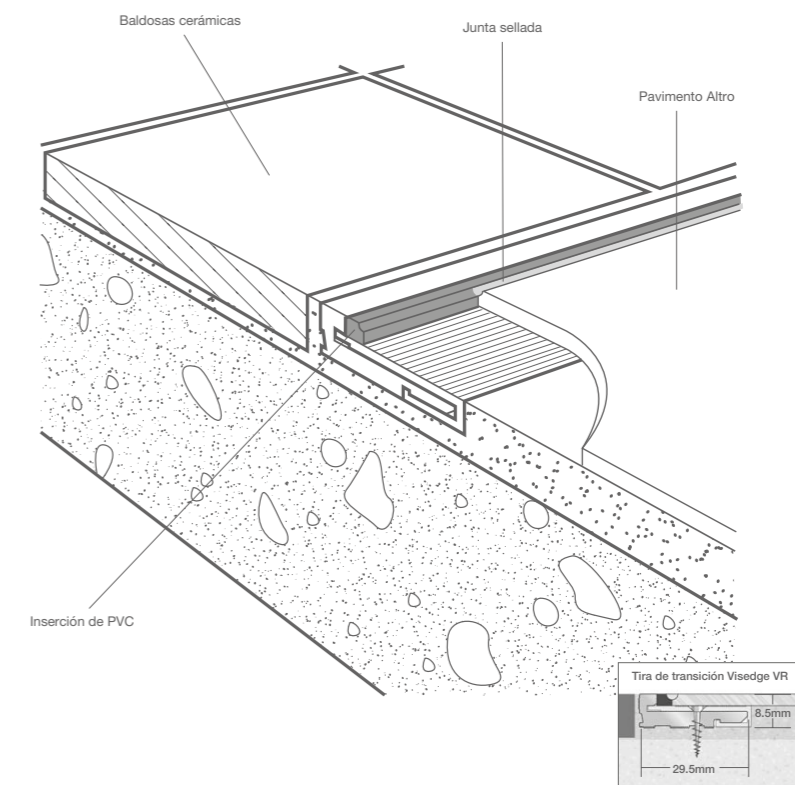

Planos técnicos: pavimentos

Transición con la sujeción del desagüe

D13/03/05

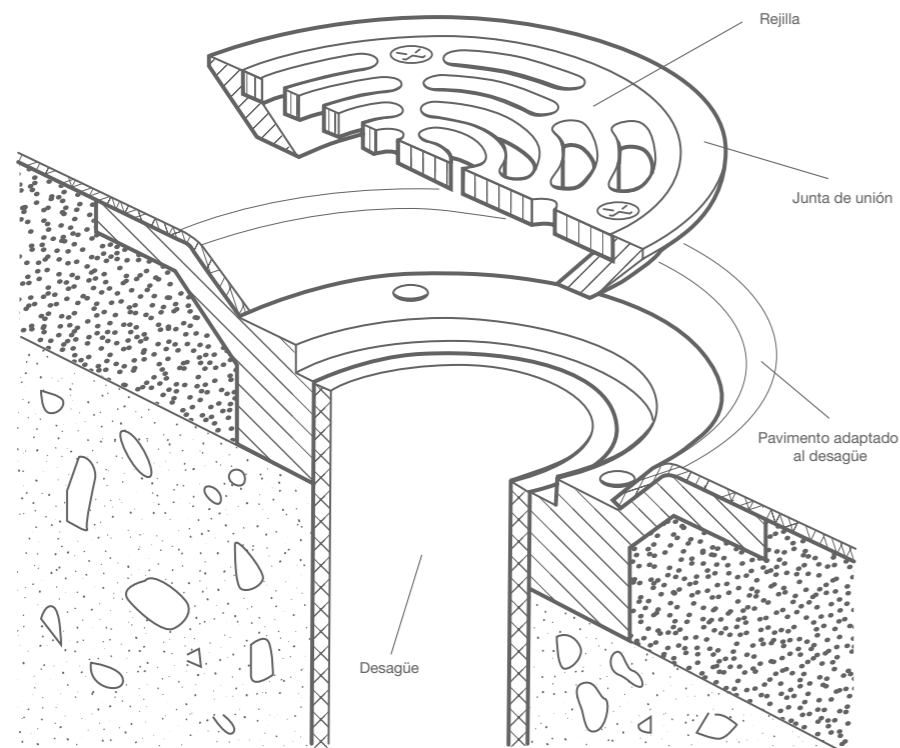

Transición con la canaleta de desagüe

D14/03/05

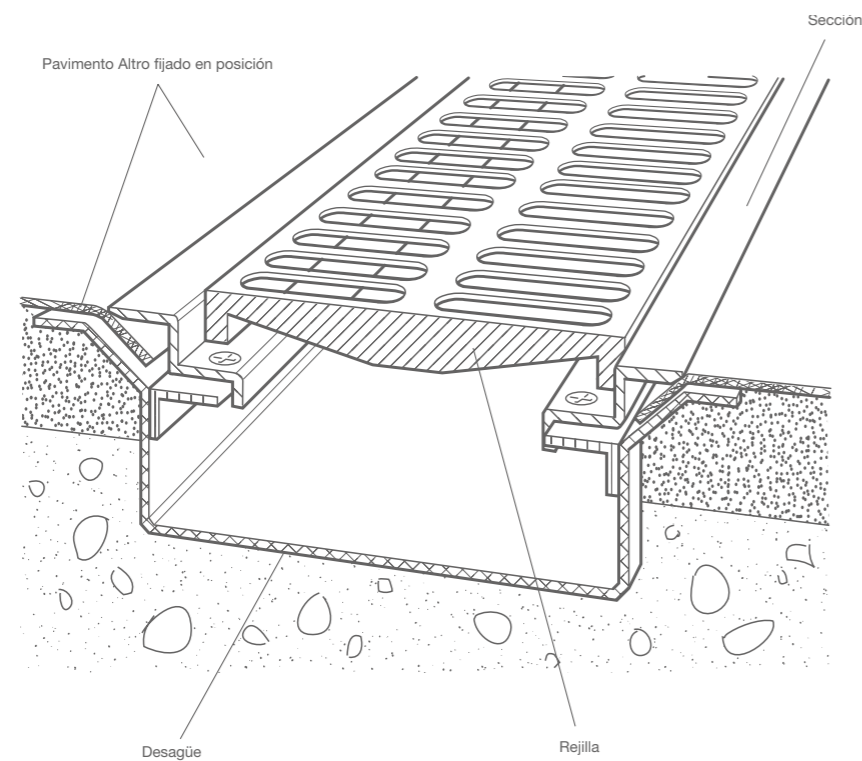

Planos técnicos: pavimentos

Transición con los registros de acceso

D16/03/05

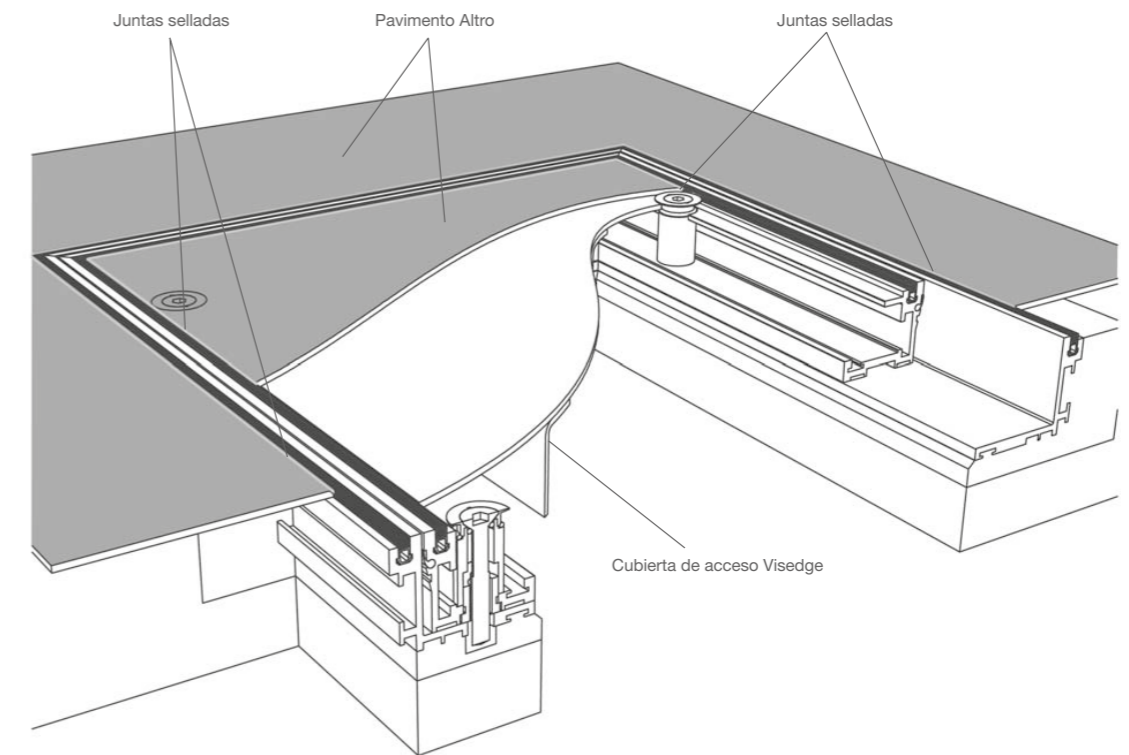

Planos técnicos: revestimientos

Cinta de transición oculta

WHTT3

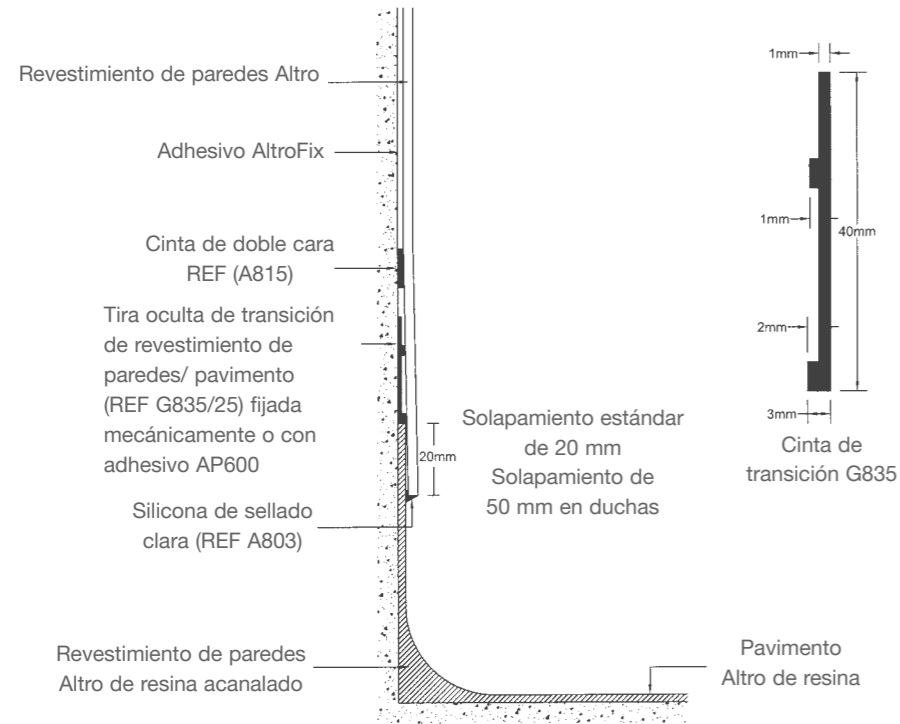

Planos técnicos: revestimientos

Revestimiento de paredes Altro Whiterock con protectores en las esquinas

W8

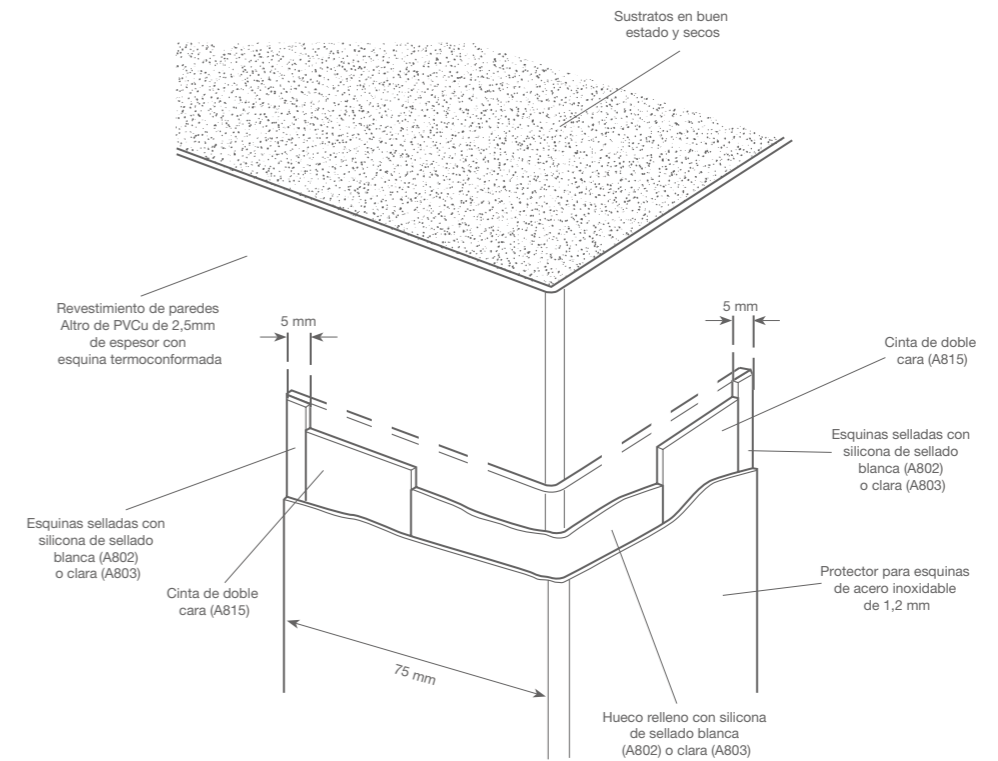

Revestimiento de paredes Altro Whiterock con remate a la altura del friso

W6

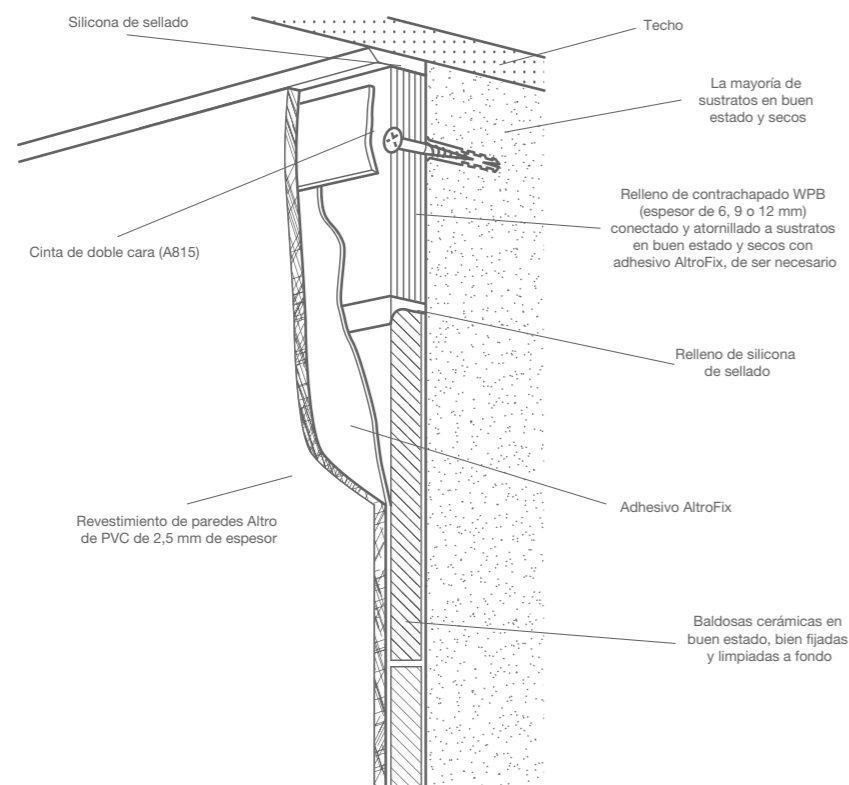

Sellado entre revestimientos de paredes Altro Whiterock

W9

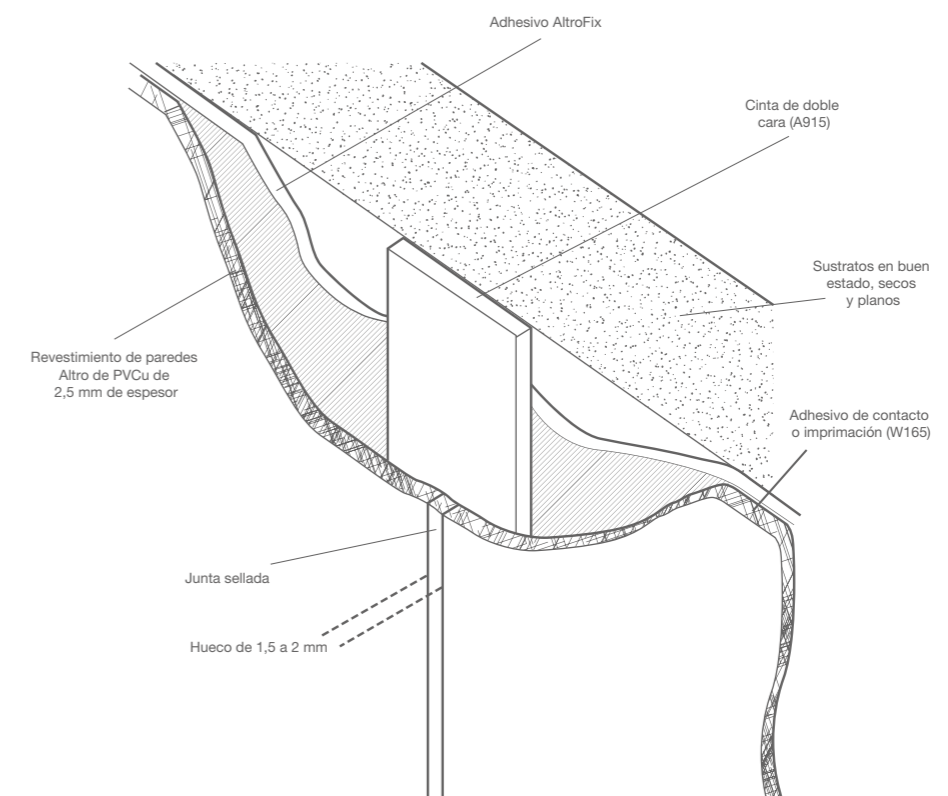

Planos técnicos: revestimientos

Unión de revestimiento de paredes Altro Whiterock con embellecedor de pavimento de baldosas

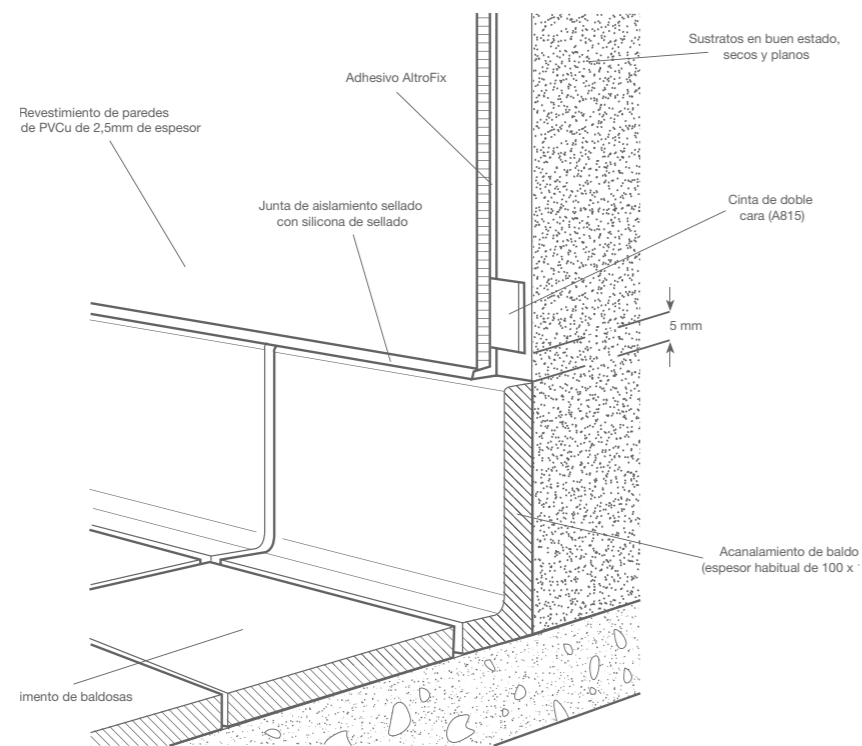

WF3

Unión de revestimiento de paredes Altro Whiterock con embellecedor de pavimento de resina

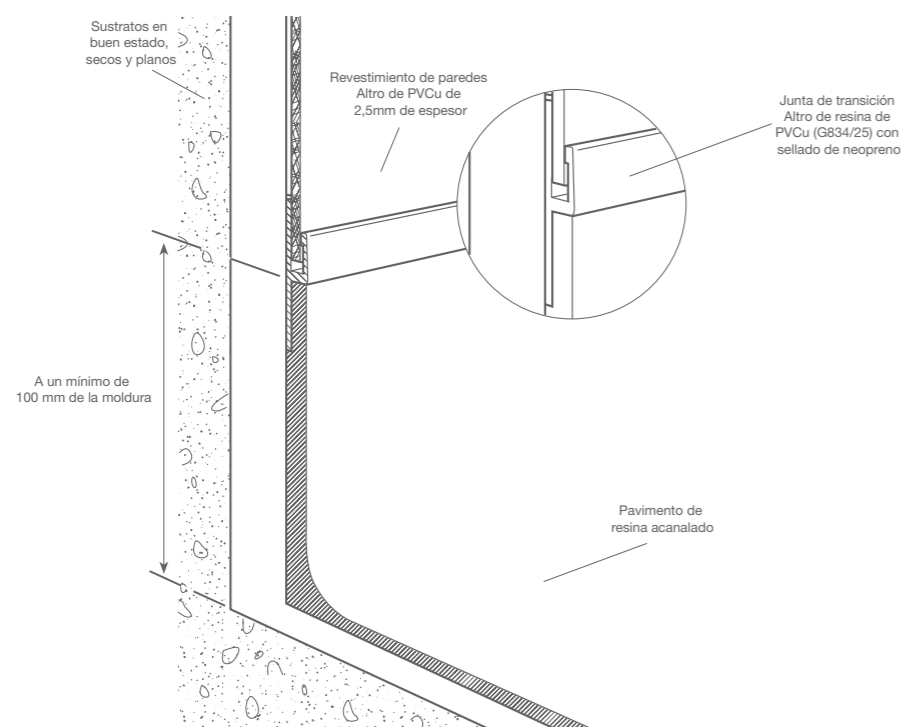

WF6

Planos técnicos: revestimientos

Unión de revestimiento de paredes Altro Whiterock con embellecedor de revestimiento de acero inoxidable

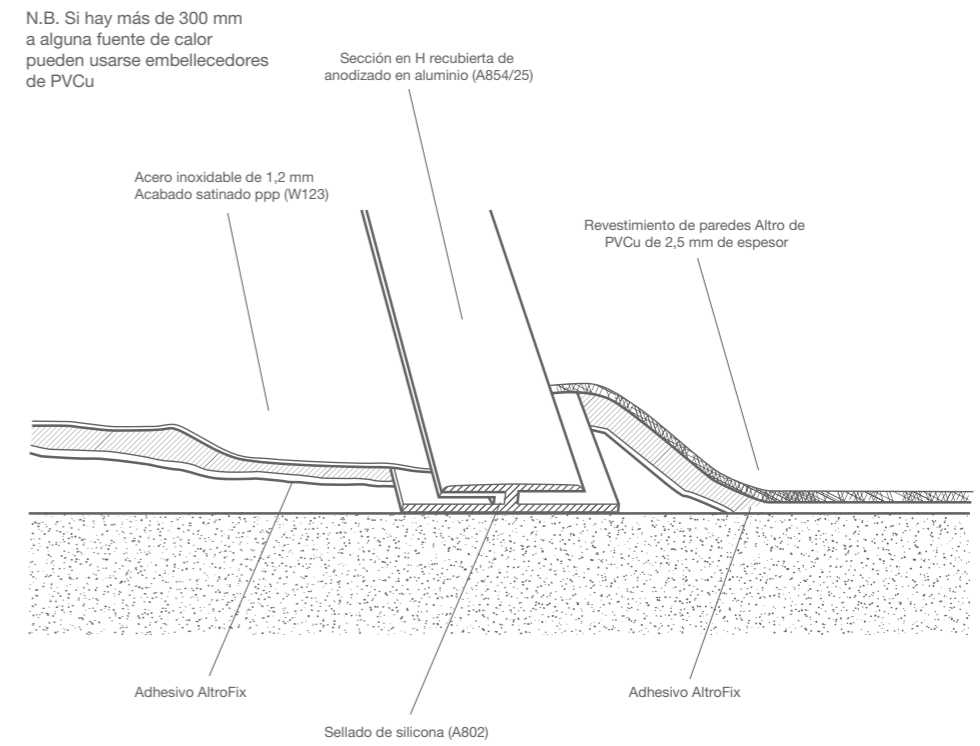

WSS2

Unión de revestimiento Altro Whiterock con embellecedor de revestimiento de acero inoxidable

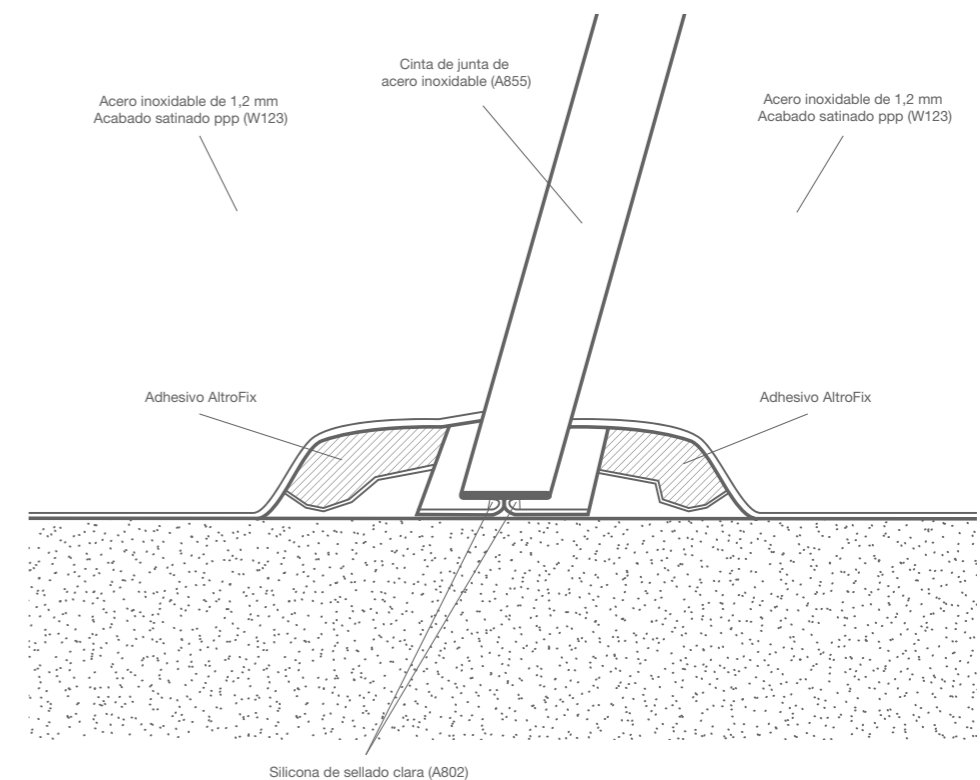

WSS3

Planos técnicos: revestimientos

Unión de revestimiento de acero inoxidable Altro Whiterock con remate de revestimiento de acero inoxidable

WSS4

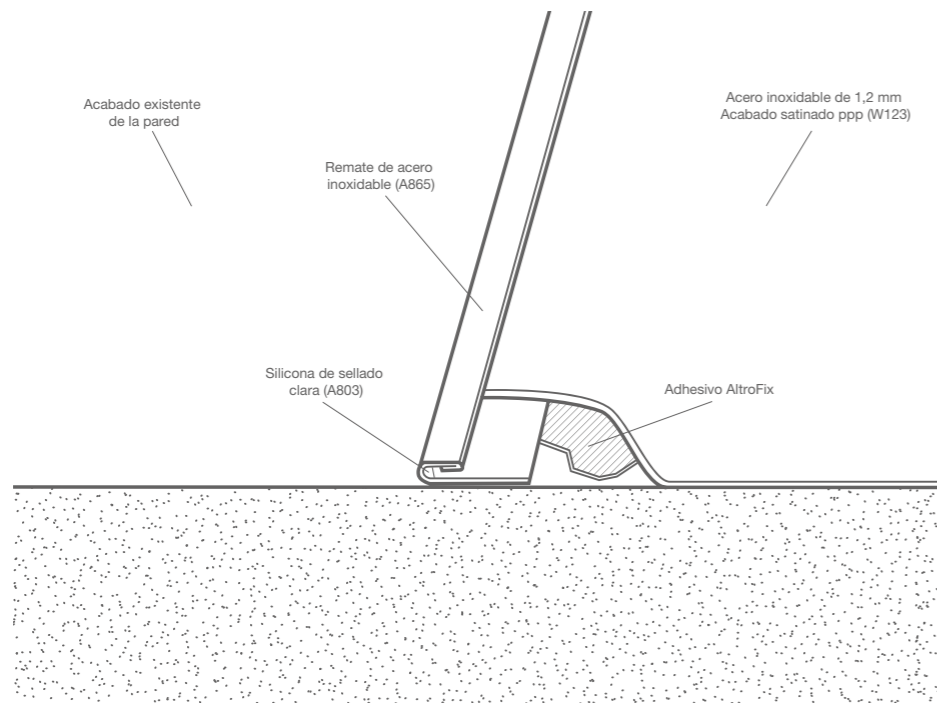

Junta de revestimiento de paredes Altro Whiterock con embellecedor (murete) de revestimiento de acero inoxidable

WSS5

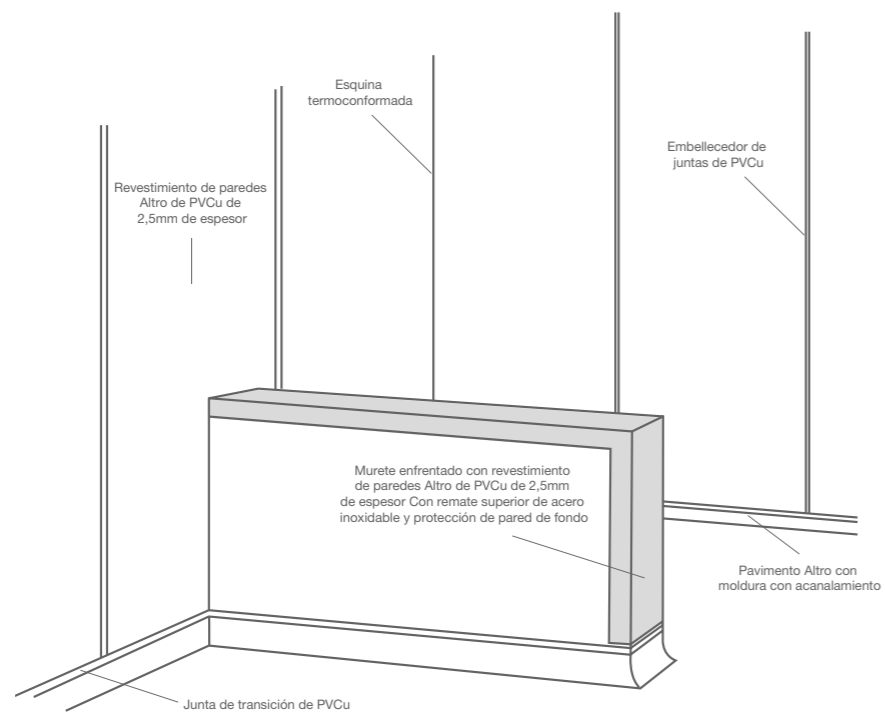

“La cocina nueva tiene un aspecto estupendo, y estamos muy contentos con los resultados. Toda la zona tiene un aspecto más brillante y actual, y se ha garantizado una cocina segura, limpia e higiénica para el futuro.”

Shirley Jolly,
Responsable del catering del colegio,
King's Ely

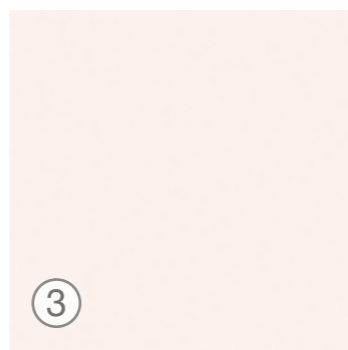
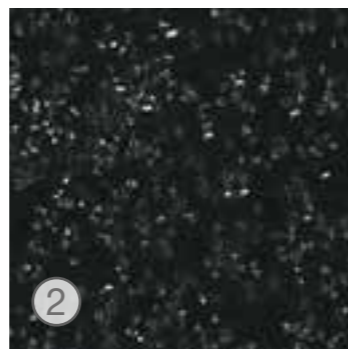
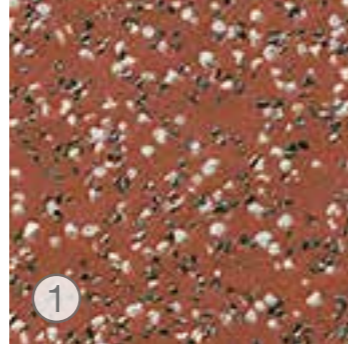

- 1. Altro Stronghold 30 | Torch | K30913 | LRV 16
- 2. Altro Stronghold 30 | Abyss | K3001 | LRV 7
- 3. Altro Whiterock Satins | Linen | 41 | LRV 83
- 4. Altro Stronghold 30 | Oyster | K30215 | LRV 36



